



CONTENITORI ORIZZONTALI LIVING E DINING

Struttura interna: in MDF, spessore 20 mm, impiallacciato in frassino spazzolato laccato a poro aperto Nero oppure laccato opaco nel colore previsto per la finitura esterna.

Fianchi verticali, in MDF, spessore 40 mm, sagomati; ante, frontali cassettoni e schienali, in MDF, spessore 25 mm, sagomati.

Finitura esterna: ante, frontali cassettoni, fianchi e schienali:

- laccati lucido nei colori Bruciato, Moka e Muschio;
- impiallacciati in frassino spazzolato laccato a poro aperto Nero.

Piano: spessore 20 mm, sagomato e incassato disponibile nelle seguenti finiture:

- marmo Bianco Carrara, spessore 20 mm, sagomato;
- marmo Nero Marquina, spessore 20 mm, sagomato;
- marmo Rosso Levanto, spessore 20 mm, sagomato;
- marmo Verde Lepanto, spessore 20 mm, sagomato;
- MDF, spessore 20 mm, impiallacciato in noce Canaletto, tinto Dark Brown, laccato poliestere opaco, sagomato;
- MDF, spessore 20 mm, laccato lucido nei colori Bruciato, Moka e Muschio, sagomato.

I contenitori DINING sono provvisti di ante al cui interno vi è un ripiano in vetro temperato Bronzato, spessore 8 mm, nel vano laterale destro vi è anche un cassetto con all'interno un vassoio porta posate in cuoio Nero. Finitura interna ed esterna cassetti sempre in frassino, con piano in noce la finitura dei cassetti sarà in noce.

I contenitori LIVING sono provvisti di cassettoni. Finitura interna cassettoni laccata opaco nel colore previsto per la finitura esterna.

Tutti i cassetti scorrono su guide a estrazione totale con chiusura Blumotion.

Piedini regolabili in ABS applicati ai fianchi.

COMBINAZIONI FINITURE CONTENITORI ORIZZONTALI LIVING E DINING

- finitura esterna laccata lucido color Bruciato / struttura interna laccata opaco color Bruciato / piano in marmo Rosso Levanto, laccato lucido color Bruciato o in noce Canaletto tinto Dark Brown, laccato poliestere opaco;

LIVING AND DINING HORIZONTAL SIDEBOARDS

Internal structure: in MDF, 20 mm thick, brushed ash veneer, open-pore Black lacquer finish or matt lacquered in the same colour as the external lacquer.

Vertical side panels, in MDF, 40 mm thick, contoured; doors, large drawer fronts and back panels, in MDF, 25 mm thick, contoured.

External finish: doors, large drawer fronts, sides and back panels:

- glossy lacquer in the colours Burnt Brown, Moka or Moss;
- brushed ash veneer with open-pore Black lacquer finish.

Top: 20 mm thick, contoured and recessed available in the following finishes:

- Bianco Carrara marble, 20 mm thick, contoured;
- Nero Marquina marble, 20 mm thick, contoured;
- Rosso Levanto marble, 20 mm thick, contoured;
- Verde Lepanto marble, 20 mm thick, contoured;
- MDF, 20 mm thick, Canaletto walnut veneer stained Dark Brown with matt polyester lacquer finish, contoured;
- MDF, 20 mm thick, glossy lacquer in Burnt Brown, Moka or Moss colour, contoured.

The DINING sideboards have doors, inside is a shelf in tempered bronzed glass, 8 mm thick; in the right-side compartment there is also a drawer that contains a Black saddle-hide cutlery tray. Internal and external finish of the drawer is always ash veneer, with the top in Canaletto walnut, the finish of the drawer will be walnut.

The LIVING cabinet comes with large drawers, internal finish of the drawers matt lacquered in the same colour as the external lacquer.

All drawers glide on full-extension runners with Blumotion closure.

Adjustable ABS feet attached to the side panels.

FINISH COMBINATIONS LIVING AND DINING HORIZONTAL SIDEBOARDS

- external finish, glossy lacquer Burnt Brown / interior structure matt lacquer Burnt Brown / top in Rosso Levanto marble, glossy lacquer Burnt Brown or Canaletto walnut stained Dark Brown with matt polyester lacquer finish;

LIVING UND DINING HORIZONTALES SIDEBOARDS

Struktur: aus MDF, Stärke 20 mm, furniert mit gebürsteter Esche offenporig lackiert in der Farbe Schwarz oder matt lackiert in der gleichen Farbe wie die Außenausführung.

Vertikale Seitenteile aus MDF, Stärke 40 mm, formgeschlitten. Türen, Schubladenfronten und Rückseiten aus MDF, Stärke 25 mm, formgeschlitten.

Außenausführung: Türen, Schubladenfronten, Seitenteile und Rückseiten:

- Hochglanz lackiert in den Farben Verbrannt-Braun, Mokka und Moosgrün;
- furniert mit gebürsteter Esche offenporig lackiert in der Farbe Schwarz.

Deckplatte: Stärke 20 mm, formgeschlitten und eingesetzt erhältlich in folgenden Ausführungen:

- Bianco Carrara Marmor, Stärke 20 mm, formgeschlitten;
- Nero Marquina Marmor, Stärke 20 mm, formgeschlitten;
- Rosso Levanto Marmor, Stärke 20 mm, formgeschlitten;
- Verde Lepanto Marmor, Stärke 20 mm, formgeschlitten;
- MDF, Stärke 20 mm furniert mit Nussbaum Canaletto gebeizt Dark Brown mit matter Polyesterbeschichtung, formgeschlitten;

- MDF, Stärke 20 mm, Hochglanz lackiert in den Farben Verbrannt-Braun, Mokka und Moosgrün, formgeschlitten.

Die Sideboards DINING verfügen über Türen, hinter denen sich ein Einlegeboden aus Sicherheitsglas bronzefarben getönt, Stärke 8 mm, befindet. Im seitlichen rechten Fach befindet sich auch eine Schublade mit einem Besteckinsatz aus schwarzem Kernleder.

Die innen- und Außenausführung der Schublade ist immer Esche, mit der Abdeckplatte in Nussbaum, die Ausführung der Schublade ist ebenfalls Nussbaum.

Das Sideboard LIVING verfügt über Schubladenelemente, Innenausführung matt lackiert in der gleichen Farbe wie die Außenausführung.

Alle Schubladen laufen auf Führungen mit Vollauszug und Blumotion-Softclose. Höhenverstellbare Füße aus ABS an den Seitenteilen.

KOMBINATIONEN DER AUSFÜHRUNGEN LIVING UND DINING HORIZONTALES SIDEBOARDS

- Außenausführung Hochglanz lackiert in der Farbe Verbrannt-Braun / Innenausführung matt lackiert Verbrannt-Braun / Deckplatte aus Rosso Levanto Marmor, Hochglanz lackiert Verbrannt-Braun oder Nussbaum Canaletto gebeizt Dark Brown mit matter Polyesterbeschichtung;

BAHUT HORIZONTAL LIVING ET DINING

Structure intérieure : en MDF, 20 mm d'épaisseur, plaqué frêne brossé à pores ouverts laqué Noir ou laqué mat dans la couleur prévue pour la finition extérieure.

Flancs verticaux, en MDF, 40 mm d'épaisseur, façonnés ; portes, façades de tiroirs et dos, en MDF, 25 mm d'épaisseur, façonnés.

Finition extérieure : portes, façades de tiroirs, flancs et dos :

- laqués couleur Brulé, Moka ou Mousse brillant ;
- plaqués frêne brossé à pores ouverts laqué Noir.

Plateau : 20 mm d'épaisseur, façonné et encastré disponible dans les finitions suivantes :

- marbre Bianco Carrara, 20 mm d'épaisseur, façonné ;
- marbre Nero Marquina, 20 mm d'épaisseur, façonné ;
- marbre Rosso Levanto, 20 mm d'épaisseur, façonné ;
- marbre Verde Lepanto, 20 mm d'épaisseur, façonné ;
- MDF, 20 mm d'épaisseur, plaqué noyer Canaletto teinté Dark Brown, laqué polyester mat, façonné ;
- MDF, 20 mm d'épaisseur, laqué couleur Brulé, Moka ou Mousse brillant, façonné.

Les meubles de rangement DINING sont équipés de portes à l'intérieur desquelles se trouve une tablette en verre trempé Bronze, 8 mm d'épaisseur ; dans le compartiment de droite se trouve également un tiroir muni d'un range-couverts en cuir sellier Noir.

La finition intérieure et extérieure des tiroirs est toujours en frêne, avec le plateau en noyer, la finition des tiroirs sera en noyer.

Le meuble de rangement LIVING est équipé de grands tiroirs, laqués mat à l'intérieur dans la couleur de la finition extérieure.

Tous les tiroirs coulissent sur des glissières à extraction complète avec fermeture Blumotion.

Pieds réglables en ABS installés sur les flancs.

COMBINAISONS DE FINITIONS BAHUT HORIZONTAL LIVING ET DINING

- finition extérieure laquée couleur Brulé brillant / structure intérieure laqué couleur Brulé mat / plateau en marbre Rosso Levanto, laqué couleur Brulé brillant ou en noyer Canaletto teinté Dark Brown, laqué polyester mat ;

Minotti

- finitura esterna laccata lucido color Moka / struttura interna laccata opaco color Moka / piano in marmo Nero Marquina, laccato lucido color Moka o in noce Canaletto tinto Dark Brown, laccato poliestere opaco;
- finitura esterna laccata lucido color Muschio / struttura interna laccata opaco color Muschio / piano in marmo Verde Lepanto, laccato lucido color Dark Brown, laccato poliestere opaco;
- finitura esterna in frassino spazzolato laccato a poro aperto Nero / struttura interna in frassino spazzolato laccato a poro aperto Nero / piano in marmo Nero Marquina o Bianco Carrara.

CONTENITORE VERTICALE

Struttura interna: in MDF, spessore 20 mm, impiallacciato in frassino spazzolato laccato a poro aperto Nero oppure impiallacciato in noce Canaletto tinto Dark Brown laccato poliestere opaco.

Fianchi verticali, in MDF, spessore 40 mm, sagomati; ante e schienali, in MDF, spessore 25 mm, sagomati.

Finitura esterna: ante, fianchi e schienali:

- laccati lucido nei colori Bruciato, Moka e Muschio;
- impiallacciati in frassino spazzolato laccato a poro aperto Nero.

Piano: spessore 20 mm, sagomato e incassato disponibile nelle seguenti finiture:

- marmo Bianco Carrara, spessore 20 mm, sagomato;
- marmo Nero Marquina, spessore 20 mm, sagomato;
- marmo Rosso Levanto, spessore 20 mm, sagomato;
- marmo Verde Lepanto, spessore 20 mm, sagomato;
- MDF, spessore 20 mm, impiallacciato in noce Canaletto, tinto Dark Brown, laccato poliestere opaco, sagomato;
- MDF, spessore 20 mm, laccato lucido nei colori Bruciato, Moka e Muschio, sagomato.

Il contenitore VERTICALE ha 2 ante inferiori e un'anta a ribalta superiore. All'interno delle 2 ante inferiori vi è un ripiano in vetro temperato bronzato, spessore 8 mm, un cassetto e uno specchio applicato allo schienale. Nel cassetto interno, è presente un vassoio porta posate in cuoio Nero. All'interno dell'anta a ribalta vi è un ripiano in vetro temperato bronzato, sagomato, spessore 8 mm e uno specchio applicato allo schienale e ai due fianchi.

- external finish, glossy lacquer Moka / interior structure matt lacquer Moka / top in Nero Marquina marble, glossy lacquer Moka or Canaletto walnut stained Dark Brown with matt polyester lacquer finish;
- external finish, glossy lacquer Moss / interior structure matt lacquer Moss / top in Verde Lepanto marble, glossy lacquer Moss or Canaletto walnut stained Dark Brown with matt polyester lacquer finish;
- external finish in brushed ash with open-pore Black lacquer finish / interior structure in brushed ash with open-pore Black lacquer finish / top in Nero Marquina or Bianco Carrara marble.

VERTICAL CABINET

Internal structure: in MDF, 20 mm thick, brushed ash veneer, open-pore Black lacquer finish or Canaletto walnut veneer stained Dark Brown with matt polyester lacquer finish.

Vertical side panels, in MDF, 40 mm thick, contoured; doors and back panels, in MDF, 25 mm thick, contoured.

External finish: doors, sides and back panels:

- glossy lacquer in the colours Burnt Brown, Moka or Moss;
- brushed ash veneer with open-pore Black lacquer finish.

Top: 20 mm thick, contoured and recessed available in the following finishes:

- Bianco Carrara marble, 20 mm thick, contoured;
- Nero Marquina marble, 20 mm thick, contoured;
- Rosso Levanto marble, 20 mm thick, contoured;
- Verde Lepanto marble, 20 mm thick, contoured;
- MDF, 20 mm thick, Canaletto walnut veneer stained Dark Brown with matt polyester lacquer finish, contoured;
- MDF, 20 mm thick, glossy lacquer in Burnt Brown, Moka or Moss colour, contoured.

The VERTICAL cabinet has two lower doors and an upper flap door.

Behind the two lower doors is a Bronze tempered glass shelf, 8 mm thick, 1 drawer and a mirror attached to the back panel.

Inside the interior drawer is a cutlery tray in Black saddle-hide.

Behind the flap door is an interior shelf in Bronze tempered glass, contoured, 8 mm thick, and a mirror attached to the back- and internal side panels.

- Außenausführung Hochglanz lackiert in der Farbe Mokka / Innenausführung matt lackiert Mokka / Deckplatte aus Nero Marquina Marmor, Hochglanz lackiert Mokka oder Nussbaum Canaletto gebeizt Dark Brown mit matter Polyesterbeschichtung;
- Außenausführung Hochglanz lackiert in der Farbe Moosgrün / Innenausführung matt lackiert Moosgrün / Deckplatte aus Verde Lepanto Marmor, Hochglanz lackiert Moosgrün oder Nussbaum Canaletto gebeizt Dark Brown mit matter Polyesterbeschichtung;
- Außenausführung aus gebürsteter Esche offenporig lackiert in der Farbe Schwarz / Innenausführung aus gebürsteter Esche offenporig lackiert in der Farbe Schwarz / Deckplatte aus Nero Marquina Marmor oder Bianco Carrara Marmor.

VERTIKALES SIDEBOARD

Struktur: aus MDF, Stärke 20 mm, furniert mit gebürsteter Esche offenporig lackiert in der Farbe Schwarz oder furniert mit Nussbaum Canaletto gebeizt Dark Brown mit matter Polyesterbeschichtung.

Vertikale Seitenteile aus MDF, Stärke 40 mm, formgeschnitten. Türen und Rückseiten aus MDF, Stärke 25 mm, formgeschnitten.

Außenausführung: Türen, Seitenteile und Rückseiten:

- Hochglanz lackiert in den Farben Verbrannt-Braun, Mokka und Moosgrün;
- furniert mit gebürsteter Esche offenporig lackiert in der Farbe Schwarz.

Deckplatte: Stärke 20 mm, formgeschnitten und eingesetzt erhältlich in folgenden Ausführungen:

- Bianco Carrara Marmor, Stärke 20 mm, formgeschnitten;
- Nero Marquina Marmor, Stärke 20 mm, formgeschnitten;
- Rosso Levanto Marmor, Stärke 20 mm, formgeschnitten;
- Verde Lepanto Marmor, Stärke 20 mm, formgeschnitten;
- MDF, Stärke 20 mm furniert mit Nussbaum Canaletto gebeizt Dark Brown mit matter Polyesterbeschichtung, formgeschnitten;

- MDF, Stärke 20 mm, Hochglanz lackiert in den Farben Verbrannt-Braun, Mokka und Moosgrün, formgeschnitten.

Das VERTIKALE Sideboard verfügt über 2 untere Türen und eine obere Klapptür. Hinter den 2 unteren Türen befindet sich ein Einlegeboden aus Sicherheitsglas bronzefarben getönt, Stärke 8 mm, eine Schublade und ein Spiegel, der an der Rückwand angebracht ist. In der Schublade befindet sich ein Besteckeinsatz aus schwarzem Kernleder.

Hinter der Klapptür befindet sich ein Einlegeboden aus Sicherheitsglas bronzefarben getönt, formgeschnitten, Stärke 8 mm, und ein Spiegel, der an der Rückwand und an den Seitenteilen angebracht ist.

- finition extérieure laquée couleur Moka brillant / structure intérieure laquée couleur Moka mat / plateau en marbe Nero Marquina, laquée couleur Moka brillant ou en noyer Canaletto teinté Dark Brown, laqué polyester mat;

- finition extérieure laquée couleur Mousse brillant / structure intérieure laqué couleur Mousse mat / plateau en marbe Verde Lepanto, laquée couleur Mousse brillant ou en noyer Canaletto teinté Dark Brown, laqué polyester mat;

- finition extérieure en frêne brossé à pore ouvert laqué Noir / structure intérieure en frêne brossé à pore ouvert laqué Noir / plateau en marbre Nero Marquina ou Bianco Carrara.

BAHUT VERTICAL

Structure intérieure : en MDF, 20 mm d'épaisseur, plaqué frêne brossé à pores ouverts laqué Noir ou plaqué noyer Canaletto teinté Dark Brown laqué polyester mat. Flancs verticaux, en MDF, 40 mm d'épaisseur, façonnés ; portes et dos, en MDF, 25 mm d'épaisseur, façonnés.

Finition extérieure : portes, flancs et dos :

- laqués couleur Brulé, Moka ou Mousse brillant ;
- plaqués frêne brossé à pores ouverts laqué Noir.

Plateau : 20 mm d'épaisseur, façonné et encastré disponible dans les finitions suivantes :

- marbre Bianco Carrara, 20 mm d'épaisseur, façonné ;
- marbre Nero Marquina, 20 mm d'épaisseur, façonné ;
- marbre Rosso Levanto, 20 mm d'épaisseur, façonné ;
- marbre Verde Lepanto, 20 mm d'épaisseur, façonné ;
- Nero Marquina Marmor, plaqué noyer Canaletto teinté Dark Brown, laqué polyester mat, façonné ;
- MDF, 20 mm d'épaisseur, laqué couleur Brulé, Moka ou Mousse brillant, façonné.

Le bahut VERTICAL a 2 portes inférieures et une porte abattante supérieure. À l'intérieur des 2 portes inférieures se trouvent une tablette en verre trempé bronze, 8 mm d'épaisseur, un tiroir et un miroir qui recouvre le dos. Le tiroir intérieur est muni d'un range-couverts en cuir sellier Noir. À l'intérieur de la porte abattante, se trouve une tablette en verre trempé bronze, façonnée, 8 mm d'épaisseur et un miroir qui recouvre le dos et les deux flancs.

Minotti

Quando la finitura esterna è laccata lucido, la parte a ribalta presenta un pannello in essenza in combinazione con la finitura prevista per la struttura interna.

La finitura interna ed esterna dei cassetti è in abbinamento alla finitura interna della struttura.

Tutti i cassetti scorrono su guide a estrazione totale con chiusura Blumotion.

All'interno del contenitore VERTICALE, nella parte superiore, è presente una barra luminosa a led con accensione tramite interruttore (alimentazione tramite presa di corrente).

Piedini regolabili in ABS applicati ai fianchi.

COMBINAZIONI FINITURE CONTENITORE VERTICALE

STRUTTURA INTERNA FRASSINO

- finitura esterna laccata lucido color Bruciato / struttura interna in frassino spazzolato laccato a poro aperto Nero / piano in marmo Rosso Levanto o laccato lucido color Bruciato;
- finitura esterna laccata lucido color Moka / struttura interna in frassino spazzolato laccato a poro aperto Nero / piano in marmo Nero Marquina o laccato lucido color Moka;
- finitura esterna laccata lucido color Muschio / struttura interna in frassino spazzolato laccato a poro aperto Nero / piano in marmo Verde Lepanto o laccato lucido color Muschio;
- finitura esterna in frassino spazzolato laccato a poro aperto Nero / struttura interna in frassino spazzolato laccato a poro aperto Nero / piano in marmo Nero Marquina o Bianco Carrara;

COMBINAZIONI FINITURE CONTENITORE VERTICALE STRUTTURA INTERNA NOCE CANALETTO

- finitura esterna laccata lucido color Bruciato / struttura interna e piano in noce Canaletto tinto Dark Brown, laccato poliesteri opaco;
- finitura esterna laccata lucido color Moka / struttura interna e piano in noce Canaletto tinto Dark Brown, laccato poliesteri opaco;
- finitura esterna laccata lucido color Muschio / struttura interna e piano in noce Canaletto tinto Dark Brown, laccato poliesteri opaco.

When the flap door is in glossy lacquer, the internal part of the flap door is covered with a wood panel that matches the finish of the interior structure.

Interior and exterior finish of the drawers is in the same wood as the structure.

All drawers glide on full-extension runners with Blumotion closure. Inside the VERTICAL cabinet, in the upper part, is n. 1 LED light-strip with on/off switch (wall socket feed). Adjustable ABS feet attached to the side panels.

FINISH COMBINATIONS VERTICAL CABINET INTERNAL STRUCTURE ASH VENEER

- external finish, glossy lacquer Burnt Brown / interior structure in brushed ash with open-pore Black lacquer / top in Rosso Levanto marble or glossy lacquer Burnt Brown;
- external finish, glossy lacquer Moka / interior structure in brushed ash with open-pore Black lacquer / top in Nero Marquina marble or glossy lacquer Moka;
- external finish, glossy lacquer Moss / interior structure in brushed ash with open-pore Black lacquer / top in Verde Lepanto marble or glossy lacquer Moss;
- external finish in brushed ash with open-pore Black lacquer finish / interior structure in brushed ash with open-pore Black lacquer / top in Nero Marquina or Bianco Carrara marble.

FINISH COMBINATIONS VERTICAL CABINET INTERNAL STRUCTURE CANALETTO WALNUT

- external finish, glossy lacquer Burnt Brown / interior structure and top in Canaletto walnut stained Dark Brown, with matt polyester lacquer finish;
- external finish, glossy lacquer Moka / interior structure and top in Canaletto walnut stained Dark Brown, with matt polyester lacquer finish;
- external finish, glossy lacquer Moss / interior structure and top in Canaletto walnut stained Dark Brown, with matt polyester lacquer finish.

Wenn die Klapptür Hochglanz lackiert ist, ist der innere Teil der Klapptür mit einer Holzplatte verkleidet, passend zur Innenausführung.

Die innen- und Außenausführung der Schubladen ist immer passend zu der Innenausführung der Struktur. Alle Schubladen laufen auf Führungen mit Vollauszug und Blumotion-Softclose. Im Inneren des VERTIKALEN Sideboard, im oberen Teil, befindet sich 1 LED-Lichtleiste mit Schalter (Stromversorgung über die Steckdose). Höhenverstellbare Füße aus ABS an den Seitenteilen.

KOMBINATIONEN DER AUSFÜHRUNGEN VERTIKALE SIDEBOARD

Innenausführung Esche

- Außenausführung Hochglanz lackiert in der Farbe Verbrannt-Braun / Innenausführung aus gebürsteter Esche offenporig lackiert in der Farbe Schwarz / Deckplatte aus Rosso Levanto Marmor oder Hochglanz lackiert in der Farbe Schwarz / Deckplatte aus Nero Marquina Marmor oder Hochglanz lackiert Mokka;
- Außenausführung Hochglanz lackiert in der Farbe Mokka / Innenausführung aus gebürsteter Esche offenporig lackiert in der Farbe Schwarz / Deckplatte aus Nero Marquina Marmor oder Hochglanz lackiert Mokka;
- Außenausführung Hochglanz lackiert in der Farbe Moosgrün / Innenausführung aus gebürsteter Esche offenporig lackiert in der Farbe Schwarz / Deckplatte aus Verde Lepanto Marmor oder Hochglanz lackiert Moosgrün;
- Außenausführung aus gebürsteter Esche offenporig lackiert in der Farbe Schwarz / Deckplatte aus Nero Marquina Marmor oder Bianco Carrara Marmor.

KOMBINATIONEN DER AUSFÜHRUNGEN VERTIKALE SIDEBOARD

Innenausführung Nussbaum Canaletto

- Außenausführung Hochglanz lackiert in der Farbe Verbrannt-Braun / Innenausführung und Deckplatte in Nussbaum Canaletto gebeizt Dark Brown mit matter Polyesterbeschichtung;
- Außenausführung Hochglanz lackiert in der Farbe Mokka / Innenausführung und Deckplatte in Nussbaum Canaletto gebeizt Dark Brown mit matter Polyesterbeschichtung;
- Außenausführung Hochglanz lackiert in der Farbe Moosgrün / Innenausführung und Deckplatte in Nussbaum Canaletto gebeizt Dark Brown mit matter Polyesterbeschichtung.

Lorsque la finition extérieure est laquée brillante, la façade de la porte à abattant est dotée d'un panneau dont l'essence est assortie à la finition de la structure intérieure.

La finition intérieure et extérieure des tiroirs est en combinaison à la finition intérieure de la structure.

Tous les tiroirs coulissent sur des glissières à extraction complète avec fermeture Blumotion.

À l'intérieur du bahut VERTICAL, dans la partie supérieure, il y a une barre lumineuse LED avec allumage par interrupteur (alimentation via prise électrique).

Pieds réglables en ABS installés sur les flancs.

COMBINAISONS DE FINITIONS BAHUT VERTICAL

STRUCTURE INTÉRIEURE FRÊNE

- finition extérieure laquée couleur Brulé brillant / structure intérieure frêne brossé à pores ouverts laqué Noir / plateau en marbre Rosso Levanto ou laqué couleur Brulé brillant;
- finition extérieure laquée couleur Moka brillant / structure intérieure en frêne brossé à pores ouverts laqué Noir / plateau en marbre Nero Marquina ou laqué couleur Moka brillant;
- finition extérieure laquée couleur Mousse brillant / structure intérieure en frêne brossé à pores ouverts laqué Noir / plateau en marbre Verde Lepanto ou laqué couleur Mousse brillant;
- finition extérieure en frêne brossé à pores ouverts laqué Noir / structure intérieure en frêne brossé à pores ouverts laqué Noir / plateau en marbre Nero Marquina ou Bianco Carrara;

COMBINAISONS DE FINITIONS BAHUT VERTICAL

structure intérieure noyer Canaletto

- finition extérieure laquée couleur Brulé brillant / structure intérieure et plateau en noyer Canaletto teinté Dark Brown, laqué polyester mat;
- finition extérieure laquée couleur Moka brillant / structure intérieure et plateau en noyer Canaletto teinté Dark Brown, laqué polyester mat;
- finition extérieure laquée couleur Mousse brillant / structure intérieure et plateau en noyer Canaletto teinté Dark Brown, laqué polyester mat;

RIPIANO SHELF

SCHIENALE INTERNO INTERNAL BACKREST

VASSOIO PORTAPOSATE CUTLERY TRAY

VETRO GLASS

SPECCHIO MIRROR

CUOIO SADDLE-HIDE



BRONZATO
BRONZED



SPECCHIO
MIRROR



NERO
BLACK

COMBINAZIONI FINITURE CONTENITORI VERTICALI | VERTICAL CABINET FINISHES' COMBINATIONS

STRUTTURA ESTERNA
EXTERNAL STRUCTURE

PIANO
TOP

STRUTTURA INTERNA E CASSETTI
INTERNAL STRUCTURE AND DRAWERS

LACCATO LUCIDO
GLOSSY LACQUERED

LACCATO LUCIDO
GLOSSY LACQUERED

MARMO
MARBLE

FRASSINO
ASH



MOKA



MOKA

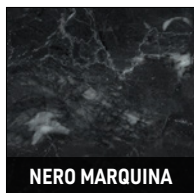

NERO MARQUINA

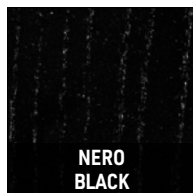

NERO
BLACK

STRUTTURA ESTERNA
EXTERNAL STRUCTURE

PIANO
TOP

STRUTTURA INTERNA E CASSETTI
INTERNAL STRUCTURE AND DRAWERS

LACCATO LUCIDO
GLOSSY LACQUERED

LACCATO LUCIDO
GLOSSY LACQUERED

MARMO
MARBLE

FRASSINO
ASH

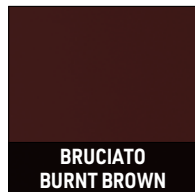

BRUCIATO
BURNT BROWN

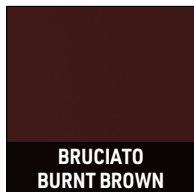

BRUCIATO
BURNT BROWN

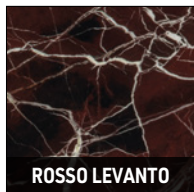

ROSSO LEVANTO

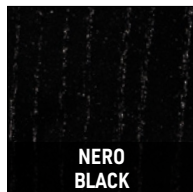

NERO
BLACK

STRUTTURA ESTERNA
EXTERNAL STRUCTURE

PIANO
TOP

STRUTTURA INTERNA E CASSETTI
INTERNAL STRUCTURE AND DRAWERS

LACCATO LUCIDO
GLOSSY LACQUERED

LACCATO LUCIDO
GLOSSY LACQUERED

MARMO
MARBLE

FRASSINO
ASH

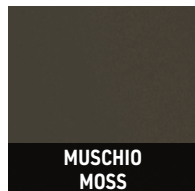

MUSCHIO
MOSS



MUSCHIO
MOSS

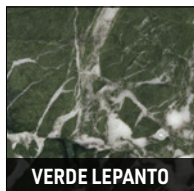

VERDE LEPANTO

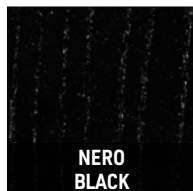

NERO
BLACK

STRUTTURA ESTERNA
EXTERNAL STRUCTURE

PIANO
TOP

STRUTTURA INTERNA E CASSETTI
INTERNAL STRUCTURE AND DRAWERS

FRASSINO
ASH

MARMO
MARBLE

FRASSINO
ASH

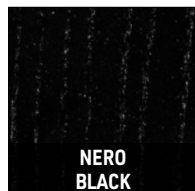

NERO
BLACK

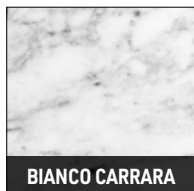

BIANCO CARRARA

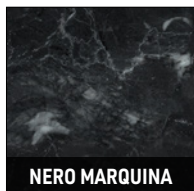

NERO MARQUINA

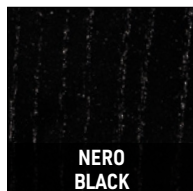

NERO
BLACK

STRUTTURA ESTERNA
EXTERNAL STRUCTURE

STRUTTURA INTERNA, CASSETTI E PIANO
INTERNAL STRUCTURE, DRAWERS AND TOP

LACCATO LUCIDO
GLOSSY LACQUERED

NOCE CANALETTO
CANALETTO WALNUT



MOKA



BRUCIATO
BURNT BROWN



MUSCHIO
MOSS

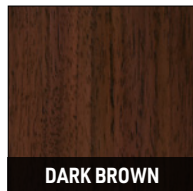

DARK BROWN

CONTENITORI ORIZZONTALI LIVING | LIVING HORIZONTAL SIDEBARDS

CONTENITORE ORIZZONTALE **LIVING CM 219,5X58 H55**
LIVING HORIZONTAL SIDEBOARD CM 219,5X58 H55

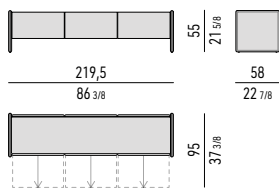

DOTAZIONE

- Nr. 3 cassettoni che scorrono su guide a estrazione totale con chiusura Blumotion. Portata massima per cassetto Kg 30.

Spazio utile interno cassetti
 cm 61x37 H22

EQUIPMENT

- Nr. 3 large drawers that glide on fully extractable guides with Blumotion soft-close system. Maximum load per drawer is 30 kg.

Drawers internal dimension
 cm 61x37 H22

CONTENITORE ORIZZONTALE **LIVING CM 290X58 H55**
LIVING HORIZONTAL SIDEBOARD CM 290X58 H55

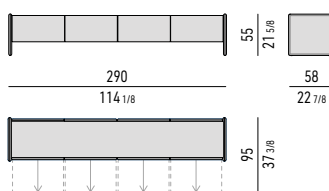

DOTAZIONE

- Nr. 4 cassettoni che scorrono su guide a estrazione totale con chiusura Blumotion. Portata massima per cassetto Kg 30.

Spazio utile interno cassetti
 cm 61x37 H22

EQUIPMENT

- Nr. 4 large drawers that glide on fully extractable guides with Blumotion soft-close system. Maximum load per drawer is 30 kg.

Drawers internal dimension
 cm 61x37 H22

CONTENITORI ORIZZONTALI DINING | DINING HORIZONTAL SIDEBARDS

CONTENITORE ORIZZONTALE **DINING CM 177X58 H70**
DINING HORIZONTAL SIDEBOARD CM 177X58 H70

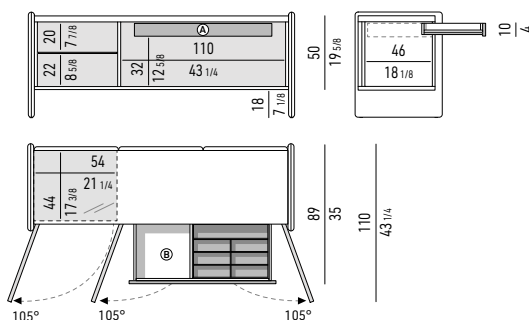
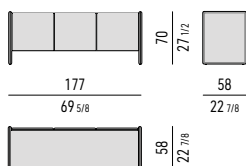

VASSOIO PORTAPOSATE | CUTLERY TRAY
cm 51x37 H3,5

Scomparto grande | Big section: cm 49,5x9,5 H2,5
 Scomparto piccolo | Small section: cm 24,5x8 H2,5



DOTAZIONE

- Nr. 3 ante.

DOTAZIONE INTERNA

- Nr. 1 cassetto **(A)** che scorre su guide a estrazione totale con chiusura Blumotion.

Portata massima per cassetto Kg 30.

- Nr. 1 ripiano in vetro bronzato temperato, spessore mm 8.

- Nr. 1 vassoio portaposate in cuoio color Nero dotato di divisori, riposto nel cassetto **A**.

Spazio utile interno cassetto

Scomparto **B**: cm 36x37 H4,5

EQUIPMENT

- Nr. 3 doors.

INTERIOR EQUIPMENT

- Nr. 1 drawer **(A)** that glide on fully extractable guides with Blumotion soft-close system.

Maximum load per drawer is 30 kg.

- Nr. 1 bronzed tempered glass shelf, mm 8 thick.

- Nr. 1 cutlery tray in Black colour saddle-hide, with dividers, located in the **A** drawer.

Drawer internal dimension

Section **B**: cm 36x37 H4,5

CONTENITORE ORIZZONTALE DINING CM 233,5X58 H70 DINING HORIZONTAL SIDEBOARD CM 233,5X58 H70

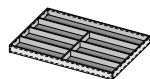
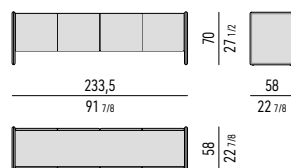

VASSOIO PORTAPOSATE | CUTLERY TRAY cm 51x37 H3,5

Scoperto grande | Big section: cm 49,5x9,5 H2,5
Scoperto piccolo | Small section: cm 24,5x8 H2,5

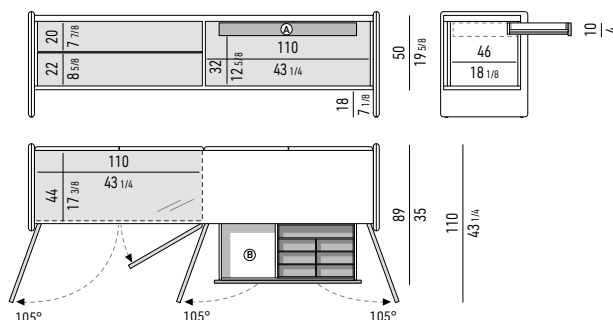

DOTAZIONE

- Nr. 4 ante.

DOTAZIONE INTERNA

- Nr. 1 cassetto (A) che scorre su guide a estrazione totale con chiusura Blumotion. Portata massima per cassetto Kg 30.
- Nr. 1 ripiano in vetro bronzato temperato, spessore mm 8.
- Nr. 1 vassoio portaposate in cuoio color Nero dotato di divisori, riposto nel cassetto A.

Spazio utile interno cassetto

Scoperto B: cm 36x37 H4,5

EQUIPMENT

- Nr. 4 doors.

INTERIOR EQUIPMENT

- Nr. 1 drawer (A) that glide on fully extractable guides with Blumotion soft-close system. Maximum load per drawer is 30 kg.
- Nr. 1 bronzed tempered glass shelf, mm 8 thick.
- Nr. 1 cutlery tray in Black colour saddle-hide, with dividers, located in the A drawer.

Drawer internal dimension

Section B: cm 36x37 H4,5

CONTENITORE ORIZZONTALE DINING CM 290X58 H70 DINING HORIZONTAL SIDEBOARD CM 290X58 H70

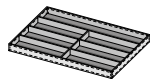
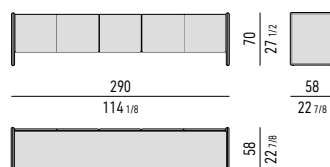

VASSOIO PORTAPOSATE | CUTLERY TRAY cm 51x37 H3,5

Scoperto grande | Big section: cm 49,5x9,5 H2,5
Scoperto piccolo | Small section: cm 24,5x8 H2,5

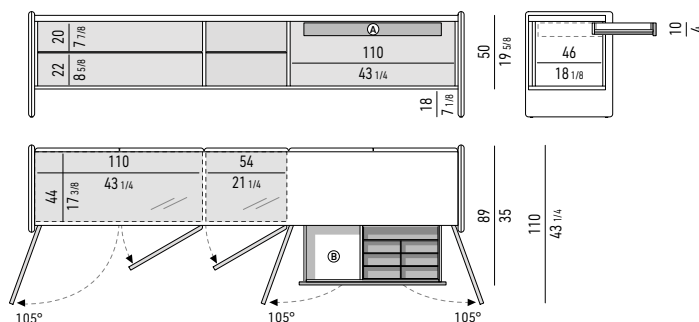

DOTAZIONE

- Nr. 5 ante.

DOTAZIONE INTERNA

- Nr. 1 cassetto (A) che scorre su guide a estrazione totale con chiusura Blumotion. Portata massima per cassetto Kg 30.
- Nr. 2 ripiani in vetro bronzato temperato, spessore mm 8.
- Nr. 1 vassoio portaposate in cuoio color Nero dotato di divisori, riposto nel cassetto A.

Spazio utile interno cassetto

Scoperto B: cm 36x37 H4,5

EQUIPMENT

- Nr. 5 doors.

INTERIOR EQUIPMENT

- Nr. 1 drawer (A) that glide on fully extractable guides with Blumotion soft-close system. Maximum load per drawer is 30 kg.
- Nr. 2 bronzed tempered glass shelves, mm 8 thick.
- Nr. 1 cutlery tray in Black colour saddle-hide, with dividers, located in the A drawer.

Drawer internal dimension

Section B: cm 36x37 H4,5

CONTENITORE VERTICALE | VERTICAL CABINET

CONTENITORE VERTICALE CM 121X58 H138
VERTICAL CABINET CM 121X58 H138

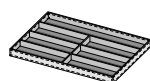
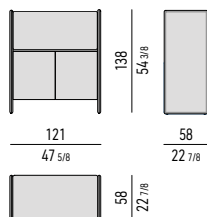

VASSOIO PORTAPOSATE | CUTLERY TRAY

cm 51x37 H3,5

Scomparto grande | Big section: cm 49,5x9,5 H2,5
Scomparto piccolo | Small section: cm 24,5x8 H2,5

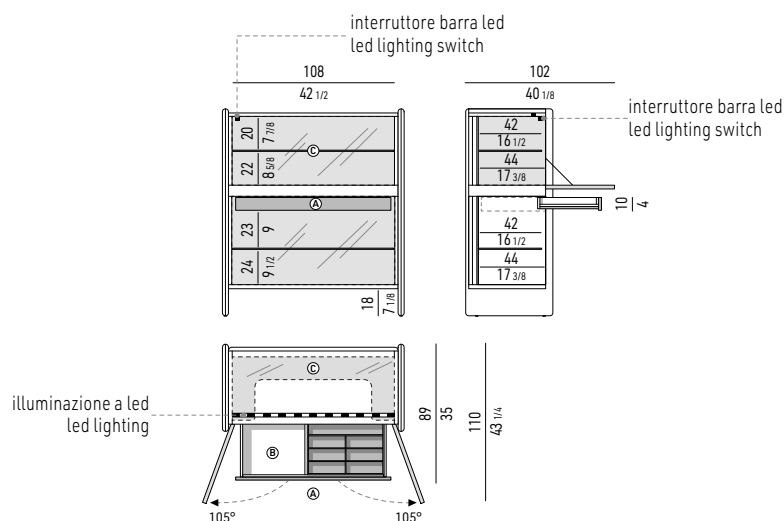

DOTAZIONE

- Nr. 1 anta a ribalta.
- Nr. 2 ante.

DOTAZIONE INTERNA

- Nr. 1 cassetto (A) che scorre su guide a estrazione totale con chiusura Blumotion. Portata massima per cassetto Kg 30.
- Nr. 2 ripiani in vetro bronzato temperato, spessore mm 8 (ripiano C sagomato).
- Nr. 1 vassoio portaposate in cuoio color Nero dotato di divisori, riposto nel cassetto A.

Spazio utile interno cassetto

Scomparto B: cm 88x37 H4,5

EQUIPMENT

- Nr. 1 flap door.
- Nr. 2 doors.

INTERIOR EQUIPMENT

- Nr. 1 drawer (A) that glide on fully extractable guides with Blumotion soft-close system. Maximum load per drawer is 30 kg.
- Nr. 2 bronzed tempered glass shelves, mm 8 thick (shelf contoured C).
- n. 1 cutlery tray in black colour saddle-hide, with dividers, located in the A drawer.

Drawer internal dimension

Section B: cm 41x37 H4,5