



**Struttura:** scocca portante schienale in Baydur® espanso strutturale, rivestita in tessuto o pelle. La struttura della seduta è in legno multistrato con molleggio garantito da cinghie elastiche ad alta componente di caucciù. Preparazione della struttura in poliuretano espanso a quote differenziate ad alta densità. Ulteriore rivestimento in fibra termolegata traspirante accoppiata con tela di cotone bianca anallergica che conferisce morbidezza.

**Cuscineria:** imbottitura cuscino sedile in piuma d'oca canalizzata, sottoposta a regolare trattamento di bonifica igienico-sanitaria come stabilito dal Regolamento CE 1069/2009 (certificata Assopiuma, Etichetta Oro) con inserto centrale in poliuretano espanso a quote differenziate ad alta resilienza. Imbottitura schienale con inserto in poliuretano espanso a quote differenziate ad alta resilienza.

**Sfoderabilità:** il rivestimento della struttura, dei cuscini sedile e schienale è completamente sfoderabile, sia in tessuto che pelle.

**Gambe:** in metallo, finitura Black-Nickel. La poltrona Lounge è dotata di base girevole a 360° con meccanismo di ritorno.

### AVVERTENZE SULLA CONFEZIONE DELLA FODERA

**A)** rivestimento tutto in pelle o tutto in tessuto;  
**B)** rivestimento della scocca in pelle Aspen, Nabuk o Lodge (Cat. Pelle Nature) base e schienale strutturali imbottiti e cuscino sedile in tessuto.

### TAVOLINI

Cornice e sottopiano in tamburato di MDF, impiallacciato in frassino spazzolato laccato a poro aperto color Liquirizia.

**Piano:** incassato, disponibile nelle seguenti finiture:  
 - marmo Calacatta, spessore mm 16;  
 - vetro Nero in pasta, spessore mm 15;  
 - in MDF, spessore mm 60, impiallacciato in frassino spazzolato laccato a poro aperto color Liquirizia. Nella versione con piano in legno, tutta la struttura del piano è completamente in legno, non è quindi presente la cornice.

**Gambe:** in metallo, finitura Black-Nickel, con scivolante protettivo in Hytrel®.

**Structure:** backrest shell made of expanded structural Baydur®, upholstered in fabric or leather. Seat structure is in plywood with suspension ensured by high-rubber-content elastic webbing. The structure is coated in high-resilience variable-density polyurethane foam. An additional casing in breathable heat-bonded fiber laminated to white hypoallergenic cotton fabric lends extra softness.

**Cushions:** seat cushion in channeled goose down (Assopiuma certified, Gold Label) undergoes routine sanitization as specified in EC Regulation No. 1069/2009, with core insert in high-resilience, variable-density polyurethane foam. Backrest padded with insert in high-resilience, variable-density polyurethane foam.

**Covers:** structure, seat cushion and backrest covers are completely removable, in both fabric and leather.

**Legs:** in metal, Black-Nickel finish. Lounge armchair comes with a 360° swivel base with return. Black protective SEBS glides.

### INFORMATION REGARDING UPHOLSTERY AND COVERS

**A)** all-fabric or all-leather upholstery;  
**B)** shell upholstery in Aspen, Nabuk or Lodge leather (Cat. Nature leather); upholstered structural base, backrest and seat cushion in fabric.

### COFFEE TABLES

Frame and underpanel in honeycomb MDF, with brushed ash veneer and open-pore Licorice colour lacquer finish.

Recessed top, available in the following finishes:

- Calacatta marble, 16 mm thick;  
 - Black pâte de verre glass, 15 mm thick;  
 - in MDF, 60 mm thick, with ash veneer, open-pore Licorice colour lacquer finish.

In the version with wood top, the entire structure of the top is in wood so there is no frame.

**Legs:** in metal, Black-Nickel finish, and protective Hytrel® glides.

**Gestell:** Sitzschale mit Rückenlehne aus Baydur®-Formteil mit Stoffbezug oder Lederbezug. Gestell der Sitzfläche aus Sperrholz mit Federung mit elastischen Riemen mit hohem Kautschukanteil. Polsterung des Gestells aus PU-Schaum mit differenzierter, hoher Dichte. Zusätzliche Polsterung aus atmungsaktiver, temperaturregulierender Faser mit Bezug aus weißer, antiallergischer Baumwolle für einen angenehm weichen Sitzkomfort.

**Kissen:** Sitzkissen mit gesteppter Daunenfüllung mit Kammern und Innenstege und Sterilisierung der Füllung nach Vorgabe der Verordnung (EU) 1069/2009 (Gold Label, zertifiziert von Assopiuma), mit Kern aus hochwiderstandsfähigem PU-Schaum mit differenzierter Dichte. Polsterung der Rückenlehne mit Kern aus hochwiderstandsfähigem PU-Schaum mit differenzierter Dichte.

**Abziehbarkeit:** Gestell, Sitzkissen und Rückenlehnen sind sowohl in der Version mit Stoffbezug als auch mit Lederbezug komplett abziehbar.

**Beine:** Metallbeine mit Oberfläche in Black-Nickel. Der Lounge Sessel verfügt über ein Gestell, das um 360° drehbar ist, mit Rückholmechanismus. Schutzgleiter aus SEBS in Schwarz.

### ANMERKUNGEN ZUR KONFEKTION DES BEZUGES

**A)** Bezug komplett aus Leder oder komplett aus Stoff.  
**B)** Bezug der Außenschale aus Aspen-Leder, Nabuk oder Lodge Leder (Kategorie Leder Nature), gepolsterte Unterbau und Rückenlehne und Sitzkissen aus Stoff.

### BEISTELLTISCHE

Rahmen und Auflageplatte aus MDF-Wabenplatte, furniert mit gebürsteter Esche mit offenporiger Lackierung in der Farbe Lakritze. Eingelassene Tischplatte, erhältlich in folgenden Oberflächen:

- Calacatta Marmor, Stärke 16 mm;  
 - Schwarze Glaspaste, Stärke 15 mm;  
 - MDF, Stärke 60 mm, furniert mit gebürsteter Esche mit offenporiger Lackierung in der Farbe Lakritze. Bei der Version mit Tischplatte aus Holz besteht der Aufbau der Tischplatte komplett aus Holz und weist daher keinen Rahmen auf.

**Beine:** Metallbeine mit Oberfläche in Black-Nickel und Schutzgleitern aus Hytrel®.

**Structure:** coque porteuse dossier en Baydur® expansé structurel, recouverte de tissu ou de cuir. La structure de l'assise est en multiplis avec suspension assurée par des sangles élastiques à haute teneur en caoutchouc. Préparation de la structure en polyuréthane expansé à densité différenciée haute résilience. Revêtement supplémentaire en fibre thermocollée respirante doublée de toile de coton blanche hypoallergénique qui apporte de la douceur.

**Coussins:** rembourrage du coussin d'assise en plume d'oie cloisonnée, soumise à un traitement d'assainissement conformément au Règlement CE 1069/2009 (certifié Assopiuma, Étiquette Or) avec insert central en polyuréthane expansé à densité différenciée haute résilience. Rembourrage du dossier avec insert en polyuréthane expansé à densité différenciée haute résilience.

**Déhoussage:** le revêtement de la structure, des coussins d'assise et de dossier est entièrement déhoussable, en tissu comme en cuir.

**Pieds:** en métal finition Black-Nickel. Le fauteuil Lounge est doté d'une base pivotante à 360° avec mécanisme de retour. Patins glisseurs en SEBS noir.

### NOTES SUR LA CONFECTION DE LA HOUSSE

**A)** revêtement tout en cuir ou tout en tissu;  
**B)** revêtement de la coque en cuir Aspen, Nabuk ou Lodge (Cat. Cuir Nature), piétement et dossier structurels rembourrés et coussin d'assise en tissu.

### PETITES TABLES

Cadre et sous-plateau en nid d'abeilles de MDF, plaqué frêne brossé laqué à pores ouverts de couleur Régilisse.

Plateau encastré, disponible dans les finitions suivantes:  
 - marbre Calacatta, 16 mm d'épaisseur;  
 - pâte de verre Noir, 15 mm d'épaisseur;  
 - en MDF, 60 mm d'épaisseur, plaqué en frêne brossé laqué à pores ouverts de couleur Régilisse.

Dans la version avec plateau en bois, toute la structure du plateau est entièrement en bois, il n'y donc pas de cadre.

**Pieds:** en métal, finition Black-Nickel, avec patins glisseurs en Hytrel®.

# Minotti

## DIVANO LOUNGE | LOUNGE SOFA

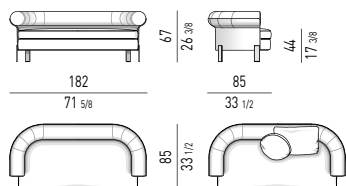

SET CUSCINI CONSIGLIATI  
SUGGESTED SET OF CUSHIONS

## CUSCINI OPTIONAL | OPTIONAL CUSHIONS

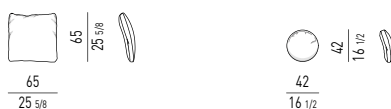

## POLTRONA | ARMCHAIR

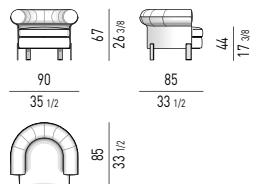

## POLTRONA LOUNGE | LOUNGE ARMCHAIR

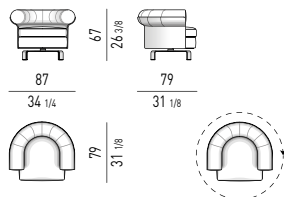

MOVIMENTO GIREVOLE 360° CON RITORNO  
360° SWIVEL MOVEMENT WITH RETURN

## TAVOLINI | COFFEE TABLES

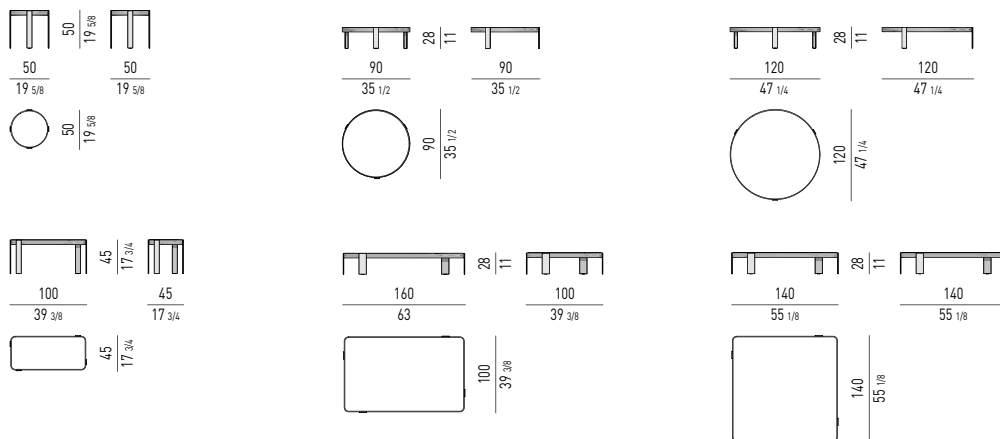

## GAMBE E BASE GIREVOLE LEGS AND SWIVEL BASE

### ACCIAIO STEEL

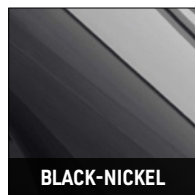

BLACK-NICKEL

## TAVOLINI | COFFEE TABLES

### CORNICE FRAME

### FRASSINO ASH



LIQUIRIZIA  
LICORICE

### PIANO TOP

### MARMO MARBLE

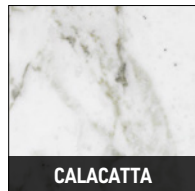

CALACATTA

### VETRO GLASS



NERO IN PASTA  
BLACK PÂTE DE VERRE

### FRASSINO ASH



LIQUIRIZIA  
LICORICE

### GAMBE LEGS

### METALLO METAL



BLACK-NICKEL