

BONALDO

Flatiron table

Designer: Mauro Lipparini



Нестандартная асимметричная архитектура стола FLATIRON определяет его характер, создавая сильное визуальное впечатление. Верхняя часть стола имеет слегка трапециевидную форму с мягкими закругленными краями и доступна в трех размерах, что подчеркивает универсальность этого стола, который легко интегрируется в престижные жилые помещения.

Чтобы удовлетворить различные проектные потребности, стол FLATIRON доступен в нескольких версиях: Mono Material – деревянная столешница и основание для гармоничного сочетания; Double Material – сочетание деревянной столешницы с мраморным основанием для большей элегантности; а также Free Combination, позволяющая свободное комбинирование деревянных столешниц с лакированными деревянными основаниями в оттенках свинца или бронзы.

Дизайн стола FLATIRON, как и его название, вдохновлен нью-йоркским зданием Fuller Building, известным как «Плоский утюг» из-за своей уникальной формы, напоминающей утюг. Это здание стало иконой современной архитектуры благодаря фотографии, сделанной американским фотографом Альфредом Штиглицем в 1903 году.

Технические данные

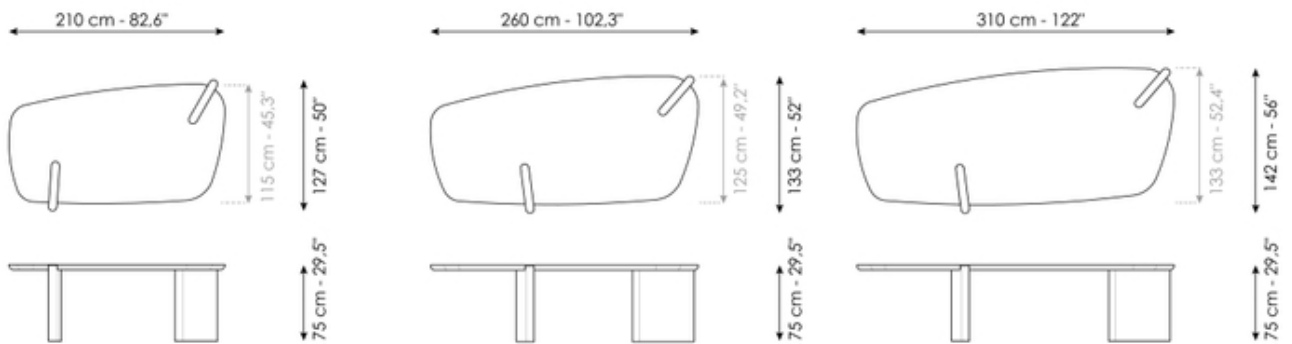

Flatiron table 210

Ширина: 210cm

Глубина: 127cm

Высота: 75cm

Flatiron table 260

Ширина: 260cm

Глубина: 133cm

Высота: 75cm

Flatiron table 310

Ширина: 310cm

Глубина: 142cm

Высота: 75cm

Finishes

MONO MATERIAL - Столешница + Основание

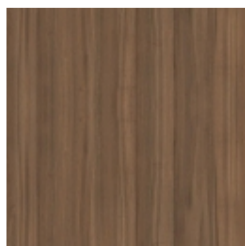

Шпонированное дерево
Черный орех



Шпонированное дерево
Дуб брашированный цвета угля



Шпонированное дерево
Brushed Grey oak

DOUBLE MATERIAL - Столешница

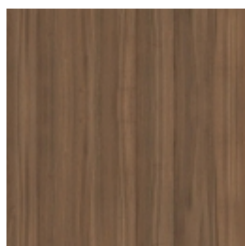

Шпонированное дерево
Черный орех



Шпонированное дерево
Дуб брашированный цвета угля



Шпонированное дерево
Brushed Grey oak

DOUBLE MATERIAL - Основание

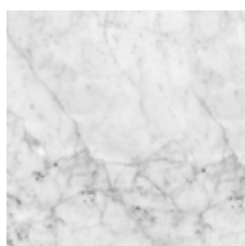

Мрамор
Carrara



Мрамор
Travertino Romano



Лакированное дерево
Матовый свинец

Вставить

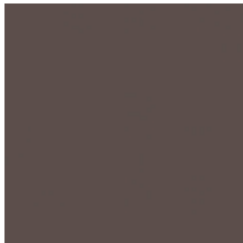

Крашенный металл
Матовый коричневый

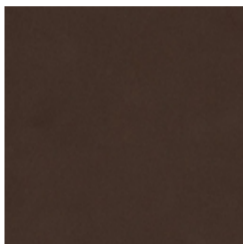

Крашенный металл
Матовый бронзовый

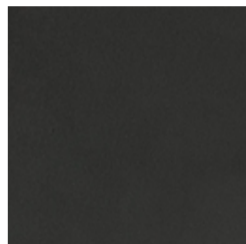

Крашенный металл
Матовый свинец

Materials, fabrics, leathers, colors and finishes are approximate and may slightly differ from actual ones. You can find the complete collection of Bonaldo fabrics and leathers on the website <https://bonaldo.biz>